

Мы всегда готовы помочь!

Зарегистрируйте свое устройство и получите поддержку на
www.philips.com/support

CSS5235Y

Є питання?
Зверніться до
Philips



Руководство пользователя

PHILIPS

Содержание

1	Важная информация	2
	Техника безопасности	2
	Осторожное обращение с устройством	3
	Забота об окружающей среде	3
	Соответствие нормативам	4
	Справка и поддержка	4

2	Ваш продукт	5
	Основное устройство	5
	Пульт ДУ	5
	Разъемы	6
	Беспроводные АС	7
	Беспроводной сабвуфер	8

3	Подключение и настройка	9
	Подключение основного устройства	9
	Зарядка АС	9
	Сопряжение с АС/сабвуфером	9
	Размещение АС	10
	Подключение к телевизору	11
	Подключение звука с телевизора или других устройств	12

4	Использование продукта	13
	Настройка уровня громкости	13
	Выбор режима звука	13
	Воспроизведение музыки через соединение Bluetooth	14
	Воспроизведение музыки через NFC	15
	MP3-плеер	15
	Запоминающие устройства USB	16
	Автоматический переход в режим ожидания	16
	Восстановление заводских установок	17

5	Обновление программного обеспечения	17
	Проверка версии ПО	17
	Обновление ПО с помощью устройства USB	17

6	Характеристики изделия	18
----------	-------------------------------	----

7	Поиск и устранение неисправностей	20
----------	--	----

1 Важная информация

Перед включением устройства ознакомьтесь со всеми инструкциями. Гарантия не распространяется на повреждения, вызванные несоблюдением инструкции.

Техника безопасности

Риск короткого замыкания или возгорания!

- Перед выполнением или изменением каких-либо подключений убедитесь, что все устройства отключены от розетки электросети.
- Не подвергайте устройство и дополнительные принадлежности воздействию дождя или воды. Никогда не размещайте рядом с устройством сосуды с жидкостью, например вазы. В случае попадания жидкости на поверхность или внутрь устройства немедленно отключите его от электросети. Обратитесь в центр поддержки потребителей для проверки устройства перед использованием.
- Не помещайте устройство и дополнительные принадлежности вблизи источников открытого огня или других источников тепла, в том числе не допускайте воздействия прямых солнечных лучей.
- Никогда не вставляйте посторонние предметы в вентиляционные разъемы и другие отверстия устройства.
- Если шнур питания или штепсель используются для отключения устройства, доступ к ним должен оставаться свободным.
- Запрещается подвергать элементы питания (аккумуляторный блок или батареи) воздействию высоких

температур, включая прямые солнечные лучи, огонь и т.п.

- Во время грозы отключайте устройство от электросети.
- Для извлечения вилки из розетки электросети тяните за вилку, а не за шнур.

Риск короткого замыкания или возгорания!

- Идентификационные данные и сведения о требованиях к электропитанию указаны на задней или нижней панели устройства.
- Перед подключением устройства к электросети убедитесь, что напряжение источника питания соответствует напряжению, указанному на задней или нижней панели устройства. Не подключайте устройство к источнику питания, если параметры электросети отличаются.

Риск повреждения устройства!

- Не ставьте устройство или другие предметы на шнуры питания или электрические приборы.
- После транспортировки изделия при температуре ниже 5 °C удалите упаковку и подождите, пока его температура достигнет комнатной, а затем подключите устройство к розетке электросети.
- Отдельные детали данного изделия могут быть изготовлены из стекла. Во избежание повреждения изделия и получения травм соблюдайте осторожность при переноске.

Риск перегрева!

- Никогда не устанавливайте устройство в ограниченном пространстве. Для обеспечения вентиляции оставляйте вокруг устройства не менее 10 см свободного пространства. Убедитесь, что занавески или другие объекты не закрывают вентиляционные отверстия устройства.

Риск загрязнения окружающей среды!

- Не устанавливайте одновременно батареи разных типов (старые и новые; угольные и щелочные и т.п.).
- При неправильной замене батарей возникает опасность взрыва. Заменяйте батареи только такой же или эквивалентной моделью.
- При разрядке батарей или в случае длительного простоя устройства батареи необходимо извлечь.
- Батареи содержат химические вещества и должны быть утилизированы в соответствии с установленными правилами.

Опасность проглатывания батареи!

- В устройстве/пульте ДУ может содержаться плоская батарея/батарея таблеточного типа, которую можно легко проглотить. Хранить батареи необходимо в недоступном для детей месте! Попадание батареи внутрь может стать причиной тяжелых травм или смерти. В течение двух часов с момента попадания батареи внутрь могут возникнуть тяжелые ожоги внутренних органов.
- В случае проглатывания батареи или ее попадания в организм немедленно обратитесь к врачу.
- При замене храните новую и использованную батареи в недоступном для детей месте. После замены проследите за тем, чтобы крышка отсека для батарей была надежно закрыта.
- Если надежно закрыть крышку отсека для батарей невозможно, откажитесь от дальнейшего использования устройства. Поместите его в недоступное для детей место и обратитесь к производителю.



Приборы КЛАССА II с двойной изоляцией и без защитного заземления.



Осторожное обращение с устройством

Для очистки устройства используйте только микроволоконный материал.

Забота об окружающей среде

Утилизация отработавшего изделия и использованных батарей



Данное изделие изготовлено из высококачественных материалов и компонентов, которые подлежат повторной переработке и вторичному использованию.



Этот символ на изделии означает, что оно подпадает под действие Директивы Европейского парламента и Совета 2012/19/ЕС.



Этот символ означает, что в изделии содержится встроенный аккумулятор, который подпадает под действие Директивы Европейского парламента и Совета 2013/56/ЕС, согласно которой аккумулятор нельзя утилизировать вместе с бытовыми отходами. Для извлечения аккумулятора настоятельно рекомендуем вам обращаться в специализированный пункт

или сервисный центр Philips за помощью специалистов.

Узнайте о правилах местного законодательства по отдельной утилизации электротехнических и электронных изделий и аккумуляторов. Действуйте в соответствии с местным законодательством и не выбрасывайте отслужившие изделия и аккумуляторы вместе с бытовым мусором. Правильная утилизация отслуживших изделий и аккумуляторов поможет предотвратить негативное воздействие на окружающую среду и здоровье.

- проконсультироваться с представителем службы поддержки в чате.

Следуйте инструкциям на веб-сайте, чтобы выбрать язык, после чего введите номер модели вашего устройства.

С вопросами также можно обратиться в центр поддержки потребителей в вашей стране. Перед обращением запишите номер модели и серийный номер вашего устройства. Эти сведения указаны на задней или нижней панели устройства.

Соответствие нормативам

CE 0560

Данное изделие соответствует требованиям Европейского Союза по радиопомехам. Компания Gibson Innovations настоящим заявляет, что данное изделие соответствует основным требованиям и другим применимым положениям Директивы 1999/5/ЕС. Для ознакомления с декларацией о соответствии перейдите на сайт www.r4c.philips.com.

Справка и поддержка

Для получения полной поддержки онлайн посетите веб-сайт www.philips.com/support, где вы сможете:

- загрузить руководство пользователя и краткое руководство;
- просмотреть учебные видеоматериалы (доступны только для некоторых моделей);
- просмотреть ответы на часто задаваемые вопросы (FAQ);
- задать вопрос по электронной почте;

2 Ваш продукт

Поздравляем с покупкой, и добро пожаловать в клуб Philips! Чтобы воспользоваться всеми преимуществами поддержки Philips, зарегистрируйте устройство на веб-сайте www.philips.com/welcome.

Основное устройство

Основное устройство изделия состоит из левой и правой базовых акустических систем.

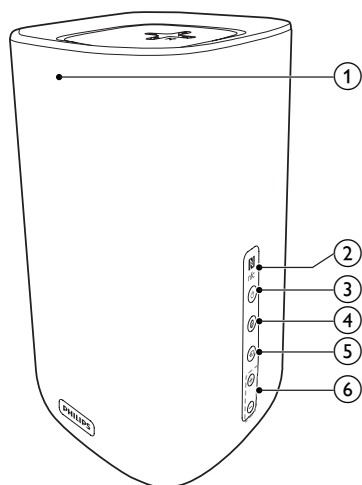

① Светодиодная индикация Красный LED-индикатор

- Горит, когда основное устройство находится в режиме ожидания.

Белый LED-индикатор

- Горит, когда основное устройство включено.
- Мигает один раз при каждом нажатии кнопки на пульте ДУ.
- Мигает два раза при входном аудиосигнале Dolby Digital.

- Мигает три раза при входном аудиосигнале DTS.
- Мигает непрерывно, если с выбранного источника HDMI ARC не поступает аудиосигнал или если обнаружен неподдерживаемый аудиоформат.

Синий LED-индикатор

- Загорается при переключении в режим Bluetooth, когда Bluetooth-устройства сопряжены.
- Мигает при переключении в режим Bluetooth, когда Bluetooth-устройства не сопряжены.

② Метка NFC

Для установки соединения Bluetooth коснитесь метки устройством с поддержкой NFC.

③ Φ (Режим ожидания – включен)

Включение основного устройства или переключение в режим ожидания.

④ \mathbb{B}

Переход в режим Bluetooth.

⑤ \mathbb{B}

Выбор источника.

⑥ Громкость +/-

Увеличение или уменьшение громкости.

Пульт ДУ

В данном разделе содержится информация о пульте дистанционного управления (ДУ).

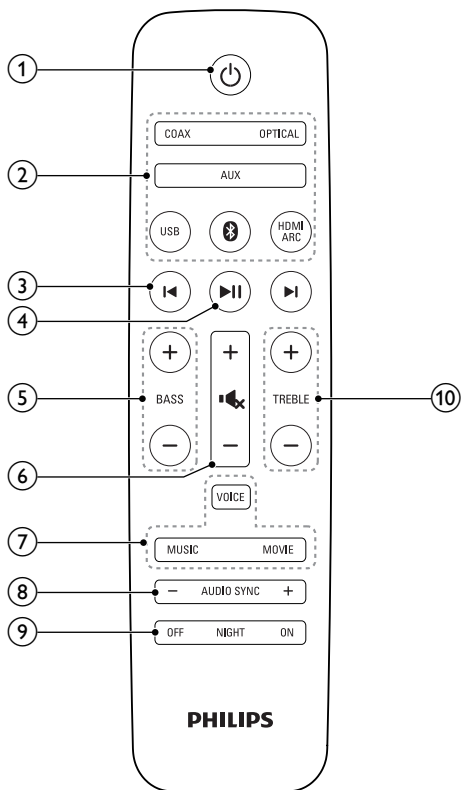

- 1 **⏻ (Режим ожидания – включен)**
- Включение основного устройства или переключение в режим ожидания.
- 2 **Кнопки выбора источника**
- COAX:** Выбор коаксиального подключения в качестве источника аудиосигнала.
- OPTICAL:** Выбор оптического подключения в качестве источника аудиосигнала.
- AUX:** Выбор внешнего устройства, подключенного к разъему 3,5 мм или красному/белому аудиоразъему, в качестве источника аудиосигнала.
- USB:** переход в режим USB.
- Bluetooth:** выбор режима Bluetooth. Нажмите и удерживайте в течение трех

секунд для сброса текущего Bluetooth-подключения.

HDMI ARC: выбор подключения HDMI ARC в качестве источника.

- 3 **⏮ / ⏭**
- Переход к предыдущей или следующей дорожке в режиме USB и в режиме Bluetooth (только для устройств Bluetooth, поддерживающих профиль AVRCP).
- 4 **⏮**
- Запуск, приостановка или возобновление воспроизведения в режимах USB и Bluetooth (только для устройств Bluetooth, поддерживающих профиль AVRCP).
- 5 **BASS +/-**
- Увеличение или уменьшение низких частот.
- 6 **Настройка громкости**
- **+/-:** Увеличение или уменьшение громкости.
 - **🔇:** Отключение и включение звука.
- 7 **Управление режимом звука**
- VOICE:** выбор режима четкого голоса.
- MUSIC:** выбор режима стереозвука.
- MOVIE:** выбор режима объемного звука.
- 8 **AUDIO SYNC +/-**
- Увеличение или уменьшение задержки аудиопотока.
- 9 **NIGHT ON/OFF**
- Включение или выключение ночного режима.
- 10 **TREBLE +/-**
- Увеличение или уменьшение высоких частот.

Разъемы

В данном разделе содержится информация о разъемах на системе.

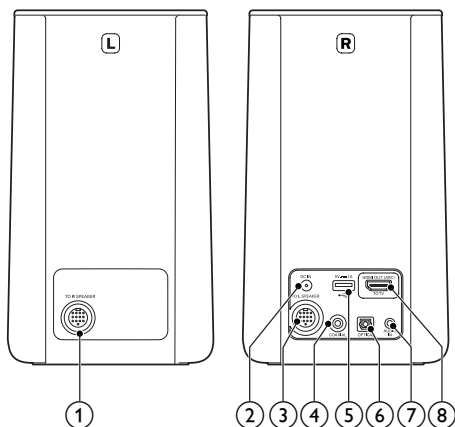

Беспроводные АС

В комплект устройства входят две беспроводные АС объемного звучания.

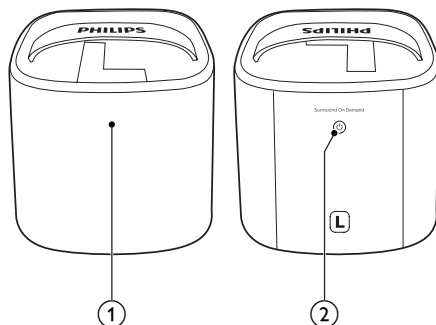

- ① **TO R SPEAKER**
Подключение к правой базовой АС.
- ② **DC IN**
Подключение к источнику питания.
- ③ **TO L SPEAKER**
Подключение к левой базовой АС.
- ④ **COAXIAL**
Подключение к коаксиальному аудиовыходу телевизора или к цифровому устройству.
- ⑤ 
 - Подключение запоминающего устройства USB для воспроизведения аудиофайлов.
 - Обновление программы продукта.
 - Зарядка USB-устройства.
- ⑥ **OPTICAL**
Подключение к оптическому аудиовыходу телевизора или цифрового устройства.
- ⑦ **AUDIO IN**
Входной аудиосигнал, например, с MP3-плеера (разъем 3,5 мм).
- ⑧ **TO TV - HDMI OUT (ARC)**
Подключение к входу HDMI (ARC) на телевизоре.

* На рисунке выше показаны две беспроводные АС объемного звучания.

- ① **Светодиодная индикация**
Красный LED-индикатор
 - Горит, когда заряд аккумулятора ниже 30 % (если АС не закреплены на основном устройстве).
 - Мигает, когда заряд аккумулятора ниже 10 % (если АС не закреплены на основном устройстве).
 - Если не выполнено беспроводное подключение АС к основному устройству, светодиодный индикатор попеременно мигает красным и оранжевым светом.
- Белый LED-индикатор**
 - Горит, когда аккумулятор полностью заряжен или более чем на 30 % (если АС не закреплены на основном устройстве).
 - Если беспроводное подключение между АС и основным устройством установлено (не закреплена на основном устройстве).
- Оранжевый LED-индикатор**
 - Загорается во время зарядки АС объемного звучания (только для

беспроводных АС, установленных на основное устройство).

- Если не выполнено беспроводное подключение АС к основному устройству, светодиодный индикатор попеременно мигает красным и оранжевым светом.

② ⏻

- Включение АС объемного звучания.
- АС объемного звучания автоматически отключается, если беспроводное подключение к основному устройству отсутствует в течение 4 минут.

устройством индикатор часто мигает белым светом.

- Если сопряжение успешно установлено, индикатор горит белым светом.
- Если произошел сбой сопряжения, индикатор медленно мигает белым светом.
- Если в течение 4 минут беспроводное подключение отсутствует, индикатор погаснет.

③ AC MAINS~

Подключение к источнику питания.

Беспроводной сабвуфер

В комплект устройства входит беспроводной сабвуфер.

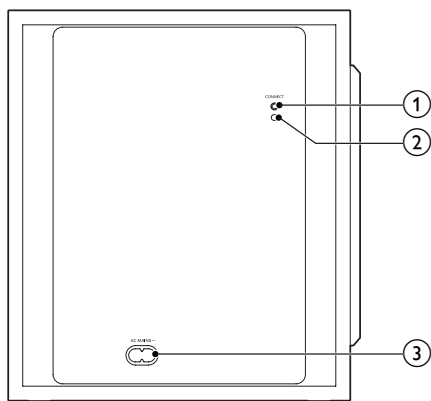

① CONNECT (подключение)

Нажмите, чтобы перевести сабвуфер в режим сопряжения.

② Индикатор сабвуфера

- Индикатор загорается при включении питания.
- Во время беспроводного сопряжения сабвуфера с основным

3 Подключение и настройка

В этом разделе приведена информация по подключению системы к телевизору и другим устройствам, а также сведения о настройке.

Для получения сведений об основных подключениях системы и дополнительного оборудования обратитесь к краткому руководству пользователя.

Примечание

- Идентификационные данные и сведения о требованиях к электропитанию указаны на задней или нижней панели устройства.
- Перед выполнением или изменением каких-либо подключений убедитесь, что все устройства отключены от розетки электросети.

Подключение основного устройства

С помощью прилагаемого кабеля DIN подключите левую базовую АС к правой в качестве основного устройства. Подробные сведения см. в кратком руководстве пользователя.

Зарядка АС

Если беспроводная АС объемного звучания не установлена на основное устройство, на уровень заряда аккумулятора указывает светодиодный индикатор беспроводной АС.

- Загорается белым светом: аккумулятор заряжен на 30–100 %
- Загорается красным светом: низкий уровень заряда (меньше 30 %)

- Мигает красным: почти разряжен (меньше 10 %)

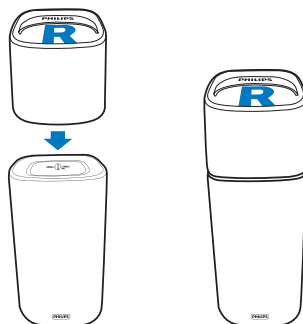

- 1 Для зарядки установите левую и правую беспроводные АС на основное устройство (левая и правая базовые АС соответственно).
- 2 Включите основное устройство.
 - ↳ Во время зарядки на беспроводной АС загорится оранжевый светодиодный индикатор.
 - ↳ Когда система будет полностью заряжена, оранжевый светодиодный индикатор на беспроводной АС погаснет.

Примечание

- Для полной зарядки АС требуется около 3 часов.

Сопряжение с АС/сабвуфером

Сопряжение беспроводных АС и сабвуфера с основным устройством (с левой и правой базовыми АС) происходит автоматически при включении всех составляющих системы. Если звука на беспроводных АС и сабвуфере нет, выполните сопряжение по инструкции ниже.

Сопряжение AC

- 1 Включите основное устройство и беспроводные AC объемного звучания.
 - ↳ Если подключение к основному устройству потеряно, на беспроводной AC будут попеременно мигать красный и оранжевый индикаторы.
- 2 Установите левую и правую беспроводные AC на основное устройство (левая и правая базовые AC соответственно) для выполнения автоматического сопряжения.
 - ↳ Если сопряжение выполнено, оранжевый индикатор на беспроводной AC будет гореть в течение пяти секунд.
 - ↳ Если сопряжение не выполнено, на беспроводной AC будут попеременно мигать красный и оранжевый светодиодные индикаторы.
- 3 Если сопряжение не выполнено, заново закрепите беспроводные AC на основном устройстве.

Сопряжение сабвуфера

- 1 Включите основное устройство и сабвуфер.
 - ↳ Если подключение к основному устройству потеряно, белый индикатор на сабвуфере медленно мигает.
- 2 На сабвуфере нажмите кнопку **CONNECT** (подключение), чтобы включить режим сопряжения.
 - ↳ Белый индикатор на сабвуфере начнет быстро мигать.
- 3 В режиме **OPTICAL** (нажмите **OPTICAL**) на пульте **Δ** в течение 6 секунд дважды нажмите **⏪** и один

раз **Громкость +**, а затем нажмите и удерживайте кнопку **BASS +**.

- ↳ Если сопряжение успешно установлено, белый индикатор на сабвуфере начнет гореть.
- ↳ Если сопряжение установить не удалось, белый индикатор на сабвуфере медленно мигает.

- 4 Если сопряжение установить не удалось, повторите описанную выше процедуру.

Примечание

- После ручного подключения сабвуфера к основному устройству, заново закрепите AC объемного звучания на основном устройстве для повторного подключения.

Размещение AC

Чтобы получить наилучший эффект звучания, установите все AC по направлению к зрителю на уровне ушей (в положении сидя).

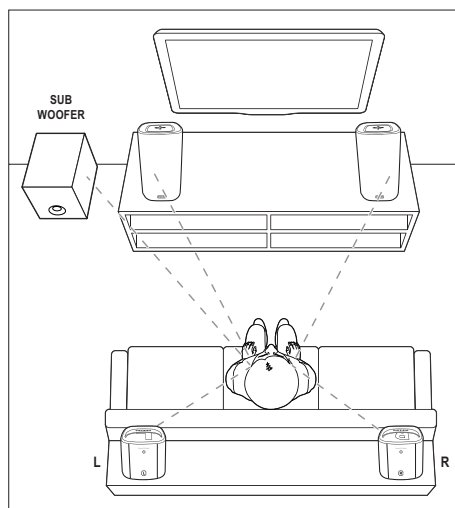

Примечание

- Эффект объемного звучания зависит от таких факторов, как форма комнаты и ее размер, тип стен и потолков, окон и отражающих поверхностей, а также от акустических характеристик АС. Поэкспериментируйте с положением АС, чтобы найти оптимальное их расположение.

Воспользуйтесь этими общими рекомендациями по расположению АС.

- 1** Положение зрителя
Это центр области прослушивания.
- 2** Установите основное устройство (левую и правую базовые АС) напротив сидящего зрителя.
- 3** L/ R АС объемного звучания (левая/ правая):
Разместите тыловые АС объемного звучания с левой и правой стороны от положения зрителя, либо вровень с ним, либо слегка сзади.
- 4** SUBWOOFER (сабвуфер):
Установите сабвуфер на расстоянии не менее одного метра слева или справа от телевизора. Расстояние до стены должно составлять около 10 см.

Закрепление АС на основном устройстве

АС объемного звучания также можно закрепить на основном устройстве, чтобы воспроизводить звук, например, при просмотре телепередач и новостей.

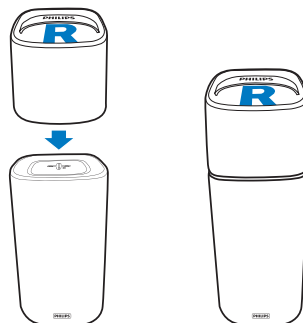

Подключение к телевизору

Подключите данную систему к телевизору. При просмотре телепрограмм можно воспроизводить звук через АС устройства.

Подключение к телевизору через разъем HDMI (ARC)

Звук лучшего качества

Данная система поддерживает HDMI с реверсивным звуковым каналом (ARC). Если телевизор совместим с HDMI ARC, можно воспроизводить звук с телевизора через АС устройства с помощью одного кабеля HDMI.

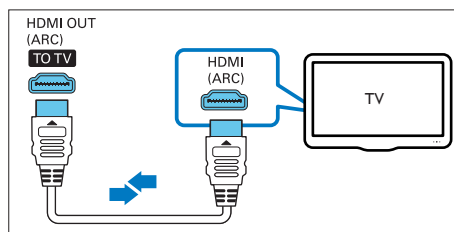

- 1** С помощью высокоскоростного кабеля HDMI подключите разъем **HDMI OUT (ARC)** правой базовой АС к разъему **HDMI ARC** на телевизоре.
 - Разъем телевизора **HDMI ARC** может быть обозначен иначе. Дополнительные сведения см.

в руководстве пользователя телевизора.

- 2 На телевизоре включите управление HDMI-СЕС. Дополнительные сведения см. в руководстве пользователя телевизора.

Примечание

- Если телевизор не поддерживает HDMI ARC, для воспроизведения звука с телевизора через АС устройства подключите аудиокабель. (см. 'Подключение звука с телевизора или других устройств' на стр. 12)
- Если для телевизора предусмотрен разъем DVI, к телевизору можно подключить адаптер HDMI/DVI. Однако некоторые функции могут быть недоступны.

Подключение звука с телевизора или других устройств

Воспроизводите аудиопоток с телевизора или других устройств через эти АС. Используйте подключение наилучшего качества, доступное на этой системе, телевизоре и других устройствах.

Примечание

- Если система и телевизор подключены с помощью **HDMI ARC**, выполнение дополнительного аудиоподключения не требуется.

Вариант 1. Подключение аудио с помощью цифрового оптического кабеля.

Звук лучшего качества

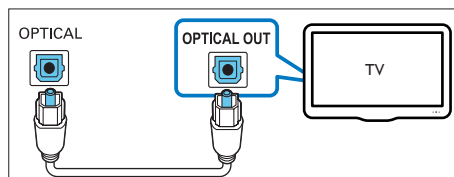

- 1 С помощью оптического кабеля подключите разъем **OPTICAL** правой базовой АС этого устройства к разъему **OPTICAL OUT** на телевизоре или другом устройстве.
 - Цифровой оптический разъем может иметь обозначение **SPDIF** или **SPDIF OUT**.

Вариант 2. Подключение аудио с помощью цифрового коаксиального кабеля.

Звук лучшего качества

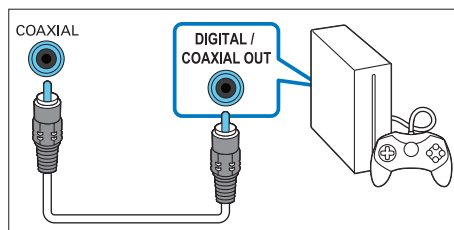

- 1 С помощью коаксиального кабеля подключите разъем **COAXIAL** правой базовой АС этого устройства к разъему **COAXIAL/DIGITAL OUT** на телевизоре или другом устройстве.
 - Цифровой коаксиальный разъем может иметь обозначение **DIGITAL AUDIO OUT**.

Вариант 3. Подключение аудио с помощью кабелей аналогового аудио.

Звук обычного качества

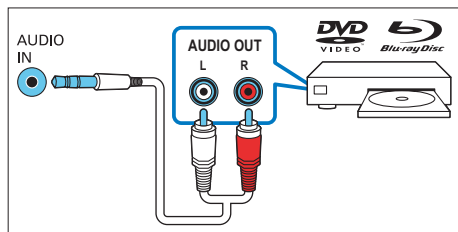

- 1 С помощью аналогового кабеля подключите разъем **AUDIO IN** (3,5 мм) правой базовой АС этого устройства к разъемам **AUDIO OUT** (красному и белому) на телевизоре или другом устройстве.
- 2 Нажмите **AUX** на пульте ДУ один или два раза и дождитесь увеличения громкости звука.

4 Использование продукта

В этом разделе описаны способы использования данной системы для воспроизведения звука с подключенных устройств.

Перед началом работы

- Выполните необходимые подключения, описанные в кратком руководстве и руководстве пользователя.
- Выберите на этой системе источник, соответствующий нужному устройству.

Настройка уровня громкости

- 1 Нажмите **Громкость +/-**, чтобы увеличить или уменьшить уровень громкости.
 - Нажмите **⏏**, чтобы выключить звук.
 - Чтобы снова включить звук, нажмите **⏏** или **Громкость +/-**.

↳ При установке максимального или минимального уровня громкости белый светодиодный индикатор на правой базовой АС мигнет два раза.

Выбор режима звука

Данный раздел поможет идеально настроить звук для воспроизведения видео или прослушивания музыки.

Режим звука

Выберите предустановленные режимы звука в соответствии с типом видео или музыки.

- Нажмите **MOVIE**, чтобы включить эффект объемного звучания. Идеально подходит для просмотра фильмов.
- Нажмите **MUSIC** для создания стереофонического звучания. Идеально подходит для прослушивания музыки.
- Нажмите **VOICE** для создания звукового эффекта, который делает человеческий голос более чистым и четким для прослушивания.

Эквалайзер

Изменение настроек высоких (ВЧ) и низких частот (НЧ) на данной системе.

- 1 Нажмите **TREBLE +/-** или **BASS +/-** для изменения частоты.
 - ↳ При установке максимального или минимального значения для высоких или низких частот белый светодиодный индикатор на правой базовой АС мигнет два раза.

Синхронизация аудиопотока и видеоряда

Если аудиопоток не синхронизован с видеорядом, можно настроить время задержки аудиопотока для соответствия видеоряду.

- 1 Чтобы синхронизировать аудио- и видеопотоки, нажмите **AUDIO SYNC +/-**.
 - **AUDIO SYNC +** увеличивает задержку звука, а **AUDIO SYNC -** сокращает задержку звука.
 - ↳ При установке максимального или минимального значения для задержки звука белый светодиодный индикатор на правой базовой АС мигнет два раза.

Ночной режим

При воспроизведении аудиопотока ночной режим уменьшает уровень громких звуков и обеспечивает более спокойное прослушивание. Ночной режим доступен только для аудиофайлов в формате Dolby Digital.

- 1 Чтобы включить или выключить ночной режим, нажмите **NIGHT ON/OFF**.

Воспроизведение музыки через соединение Bluetooth

С помощью Bluetooth можно подключить данную систему к устройству Bluetooth (например, iPad, iPhone, iPod touch, телефону Android или ноутбуку) и слушать аудиофайлы, сохраненные на устройстве, через АС.

Что требуется

- Устройство Bluetooth с поддержкой профиля Bluetooth A2DP, а также Bluetooth версии 4.1.
- Рабочий диапазон между основным устройством (левой и правой АС) и устройством Bluetooth составляет примерно 10 метров.

- 1 Нажмите **Bluetooth** на пульте ДУ, чтобы переключить систему в режим Bluetooth.

↳ На правой базовой АС начнет мигать синий светодиодный индикатор.

- 2 На устройстве Bluetooth включите режим Bluetooth, для установления подключения найдите и выберите устройство **Philips CSS5235Y** (для получения информации об активации режима Bluetooth ознакомьтесь с инструкциями в руководстве пользователя устройства Bluetooth).
 - ↳ Во время подключения мигает синий светодиодный индикатор на правой базовой АС.

- 3 Дождитесь, пока система не подаст звуковой сигнал.
- ↳ На правой базовой АС загорится синий светодиодный индикатор.
 - ↳ При сбое подключения синий светодиодный индикатор на правой базовой АС будет непрерывно мигать.
- 4 Выберите аудиофайлы и включите воспроизведение на устройстве Bluetooth.
- При поступлении входящего вызова во время прослушивания музыки воспроизведение приостанавливается.
 - Если устройство Bluetooth поддерживает профиль AVRCP, на пульте ДУ можно нажать ◀/▶ для перехода к дорожке или ▶▶ для приостановки/возобновления воспроизведения.
- 5 Чтобы выйти из режима Bluetooth, выберите другой источник.
- При возврате в режим Bluetooth подключение Bluetooth не будет разорвано.

Примечание

- Передача аудиопотока может прерываться из-за наличия между устройством и системой препятствий, таких как стены, металлический корпус устройства или другие устройства, расположенные рядом и работающие на той же частоте.
- Если требуется подключить продукт к другому устройству Bluetooth, нажмите и удерживайте  на пульте ДУ, чтобы разорвать текущее Bluetooth-подключение.

Воспроизведение музыки через NFC

Коммуникация ближнего поля (NFC) — это технология беспроводной связи малого радиуса действия, позволяющая

осуществлять подключение между поддерживаемыми NFC устройствами, такими как мобильные телефоны.

Что требуется

- Устройство Bluetooth с функцией NFC.
- Для сопряжения коснитесь устройством NFC метки **NFC** на данной системе.
- Рабочий диапазон между основным устройством (левой и правой АС) и устройством NFC составляет примерно 10 метров.

1 Включите NFC на устройстве Bluetooth (подробную информацию см. в руководстве пользователя устройства).

2 Коснитесь устройством NFC метки **NFC** на данной системе и удерживайте его до появления звукового сигнала.

↳ На правой базовой АС загорится синий светодиодный индикатор, устройство NFC будет подключено к системе через Bluetooth.

↳ При сбое подключения синий светодиодный индикатор на правой базовой АС будет непрерывно мигать.

3 Выберите аудиофайлы и включите воспроизведение на устройстве NFC.

- Чтобы разорвать соединение, снова коснитесь устройством NFC метки **NFC** на данной системе.

MP3-плеер

Подключите MP3-плеер для воспроизведения аудиофайлов и музыки.

Что вам потребуется

- MP3-плеер.
- Аудиокабель стерео 3,5 мм.

1 С помощью стереоаудиокабеля 3,5 мм подключите MP3-плеер к разъему **AUDIO IN** на правой базовой АС.

- 2 С помощью кнопок МРЗ-плеера выберите аудиофайлы и запустите воспроизведение.
- 3 Нажмите **AUX** на пульте ДУ один или два раза и дождитесь увеличения громкости звука.
 - На МРЗ-плеере рекомендуется установить громкость на уровне 80 % от максимального значения.

Запоминающие устройства USB

Воспроизводите аудиофайлы с запоминающего устройства USB, например МРЗ-плеера или флеш-накопителя USB и пр.

Что требуется

- Запоминающее устройство USB, отформатированное в файловой системе FAT или NTFS и соответствующее стандарту запоминающих устройств Mass Storage Class.
- МРЗ- или WMA-файл на запоминающем устройстве USB

1 Подключите накопитель USB к этой системе.

2 Нажмите **USB** на пульте ДУ.

3 Используйте пульт ДУ для управления воспроизведением.

Кнопка	Действие
▶	Запуск, пауза или возобновление воспроизведения.
◀ / ▶	Переход к предыдущей или следующей дорожке.

USB	Во время воспроизведения нажмите для включения или выключения режима повтора всех дорожек. Индикатор повторного воспроизведения <ul style="list-style-type: none"> • При включении режима повтора белый светодиодный индикатор основного устройства мигнет один раз. • При выключении режима повтора белый светодиодный индикатор основного устройства мигнет два раза.
------------	---

Примечание

- Данное устройство поддерживает файлы WMA, преобразованные при помощи Windows Media Player (файлы WMA, преобразованные при помощи других конвертеров формата файлов, могут не воспроизводиться).
- Если размер медиатеки на запоминающем устройстве USB значительный, то для загрузки этого контента потребуется некоторое время.
- Это устройство может не поддерживать некоторые типы запоминающих устройств USB.
- Если вы используете удлинительный кабель USB, концентратор USB или универсальное устройство чтения USB, запоминающее устройство USB может быть не распознано.
- Протоколы PTP и MTP цифровых камер не поддерживаются.
- Не извлекайте запоминающее устройство USB во время чтения.
- Не поддерживаются аудиофайлы с защитой DRM (MP3, WMA).
- Поддержка USB-порта: 5 В === 1 А.

Автоматический переход в режим ожидания

При воспроизведении медиаконтента с подключенного устройства продукт автоматически переходит в режим ожидания, если в течение 15 минут не была нажата ни одна кнопка или на

подключенном устройстве не было включено воспроизведение аудио-/видеофайлов.

Восстановление заводских установок

Вы можете восстановить на системе заводские параметры, установленные по умолчанию.

1 В режиме **AUX** нажимайте на пульте ДУ **Громкость -**, **BASS -** и **TREBLE -** в данной последовательности в течение трех секунд.

↳ После восстановления заводских установок система автоматически выключится и перезапустится.

5 Обновление программного обеспечения

Обновление программного обеспечения позволяет максимально использовать возможности системы и получать техническую поддержку.

Что требуется

- Подключите это устройство к телевизору через HDMI.



Примечание

- Для проведения обновления подключите AC объемного звучания к основному устройству (левая и правая AC).

Проверка версии ПО

- 1** Выберите режим HDMI ARC (нажмите **HDMI ARC**).
- 2** На пульте ДУ последовательно нажмите **TREBLE -**, **BASS -** и **Громкость -** в течение трех секунд.
 - ↳ На экране телевизора отобразится информация о текущей версии ПО.

Обновление ПО с помощью устройства USB

- 1** Проверьте наличие последней версии на веб-сайте www.philips.com/support.
 - Найдите необходимую модель и нажмите ссылку "ПО и драйверы".
- 2** Загрузите ПО на запоминающее устройство USB.

- ① При необходимости распакуйте архив и убедитесь, что в нем содержится два файла: "CSS5235.bin" (для ПО основного устройства); "MCU5235.bin" (для ПО AC объемного звучания).
- ② Переместите файлы "CSS5235.bin" и "MCU5235.bin" в корневой каталог устройства USB.

3 Подключите запоминающее устройство USB к разъему  на этом устройстве.

4 Переключите систему в режим источника HDMI ARC, а телевизор — в режим источника HDMI.

5 На пульте ДУ в течение 6 секунд дважды нажмите  и один раз **Громкость +**, а затем нажмите и удерживайте **MOVIE**, пока на экране телевизора не отобразится информация об обновлении.

↳ При обнаружении обновлений на экране телевизора отобразится запрос на проведение обновления.

↳ Если обновления не обнаружены, на экране телевизора отобразится сообщение об ошибке. Убедитесь, что последняя версия программного обеспечения данной системы сохранена на запоминающем устройстве USB.

6 Для начала процесса обновления нажмите кнопку .

7 Дождитесь завершения обновления.

↳ По завершении обновления система автоматически выключится и включится снова.



Внимание

- Не отключайте питание и не извлекайте запоминающее устройство USB во время обновления ПО, так как это может привести к повреждению плеера.

6 Характеристики изделия



Примечание

- Характеристики и дизайн могут быть изменены без предварительного уведомления.

Усилитель

- Общая выходная мощность: 200 Вт (среднеквадр.) (+/- 0,5 дБ, КНИ 10 %)
- Частотный отклик: 20 Гц — 20 кГц/±3 дБ
- Отношение сигнал/шум: > 65 дБ (CCIR)/(средневзвешенное)
- Входная чувствительность AUX:
 - 400 мВ +/- 100 мВ (при подключении внешнего устройства к разъему 3,5 мм);
 - 800 мВ +/- 100 мВ (при подключении внешнего устройства к красному и белому аудиоразъемам).

Аудио

- Цифровой аудиовход S/PDIF:
 - Коаксиальный: IEC 60958-3
 - Оптический: TOSLINK

Bluetooth

- Профили Bluetooth: A2DP
- Версия Bluetooth: 4.1

Основное устройство (левая и правая базовые AC)

- Источник питания
 - Модель (оригинальный адаптер переменного тока Philips): DYS602-210309W; AS650-210-AA309

- Вход: 100—240 В~, 50/60 Гц, 1,5 А
- Выход: 21 В $\overline{\text{---}}$, 3,09 А
- Энергопотребление в режиме ожидания: $\leq 0,5$ Вт
- Размеры (Ш x В x Г): 128 x 221 x 128 мм
- Вес
 - Левая базовая АС: 1,11 кг
 - Правая базовая АС: 1,29 кг
- **Встроенные АС**
 - 2 НЧ-динамика (76,2 мм/3", 8 Ом)
 - 2 ВЧ-динамика (25,4 мм/1", 8 Ом)
- Чтобы отключить Bluetooth-соединение, нажмите и удерживайте кнопку Bluetooth на пульте ДУ.
- Чтобы установить Bluetooth-соединение, включите функцию Bluetooth на Bluetooth-устройстве или выполните Bluetooth-соединение с помощью NFC-метки (при наличии).

АС объемного звучания

- Сопротивление динамика: 8 Ом
- Излучатели АС: 2 x 63,5 мм (2,5")
полный диапазон
- Размеры (Ш x В x Г): 120 x 117 x 120 мм
- Вес: 0,66 кг (каждая)

Сабвуфер

- Питание: 110-240 В~, 50-60 Гц
- Энергопотребление: 35 Вт
- Энергопотребление в режиме ожидания: $\leq 0,5$ Вт
- Сопротивление: 3 Ом
- Излучатели АС: 1 НЧ-динамик 133 мм (5,25")
- Размеры (Ш x В x Г): 226 x 251 x 306 мм
- Вес: 4,0 кг

Элементы питания для пульта ДУ

- 1 x AAA-R03 1,5 В

Управление энергопотреблением в режиме ожидания

- Если изделие не используется в течение 15 минут, оно автоматически переходит в режим ожидания или режим ожидания при подключении к сети.
- Энергопотребление в режиме ожидания или режиме ожидания при подключении к сети составляет менее 0,5 Вт.

7 Поиск и устранение неисправностей



Предупреждение

- Риск поражения электрическим током. Запрещается снимать корпус устройства.

Для сохранения действия условий гарантии запрещается самостоятельно ремонтировать устройство.

При возникновении неполадок во время эксплуатации устройства проверьте следующие пункты, прежде чем обращаться в сервисную службу. Если проблему устранить не удалось, обратитесь в службу поддержки на веб-сайте www.philips.com/support.

Основное устройство

Кнопки устройства не работают.

- Отключите устройство от источника питания на несколько минут, затем подключите снова.

Звук

Отсутствует звук из АС устройства.

- Подключите аудиокабель к этой системе и телевизору или другим устройствам. Отдельное аудиоподключение не требуется, если устройство и телевизор подключены через **HDMI ARC**.
- Восстановите заводские параметры системы, установленные по умолчанию.
- На пульте выберите соответствующий источник аудиовхода.
- Убедитесь, что на системе включен звук.

На беспроводных АС объемного звучания нет звука.

- Выполните беспроводное подключение АС к основному устройству.
- Закрепите беспроводные АС объемного звучания на основном устройстве, чтобы зарядить аккумуляторы.

Нет звука на беспроводном сабвуфере.

- Выполните беспроводное подключение сабвуфера к основному устройству.

Звук искажен или присутствует эхо.

- При воспроизведении звука с телевизора через данную систему убедитесь, что звук на телевизоре отключен.

Аудиопоток не синхронизован с видеорядом.

- Чтобы синхронизировать аудио- и видеопотоки, нажмите **AUDIO SYNC +/-**.

Bluetooth

Устройству не удается подключиться к данной системе.

- Устройство не поддерживает совместимые профили, требуемые для работы с системой.
- Не включена функция Bluetooth на устройстве. Информацию об активации функции см. в руководстве пользователя устройства.
- Устройство подключено неправильно. Подключите устройство согласно инструкциям.
- К системе подключено другое Bluetooth-устройство. Отключите подключенное устройство, затем повторите попытку.

Неудовлетворительное качество воспроизведения аудио с подключенного устройства Bluetooth.

- Прием сигналов Bluetooth низкого качества. Расположите устройство

ближе к системе или устраните все препятствия между устройствами.

Устройство Bluetooth, с которым установлено соединение, постоянно подключается и отключается.

- Прием сигналов Bluetooth низкого качества. Расположите устройство ближе к системе или устраните все препятствия между устройствами.
- Чтобы избежать помех, отключите функцию Wi-Fi на устройстве Bluetooth.
- В некоторых устройствах Bluetooth соединение Bluetooth отключается автоматически в целях экономии энергии. Это не свидетельствует о неисправности системы.

NFC

Устройству не удается подключиться к системе через NFC.

- Проверьте, поддерживает ли устройство функцию NFC.
- Проверьте, включена ли функция NFC на устройстве (подробную информацию см. в руководстве пользователя устройства).
- Для сопряжения коснитесь устройством NFC метки **NFC** на данной системе.



For DTS patents, see <http://patents.dts.com>.
Manufactured under license from DTS Licensing Limited. DTS, the Symbol, & DTS and the Symbol together are registered trademarks, and DTS Digital Surround is a trademark of DTS, Inc. © DTS, Inc. All Rights Reserved.



Manufactured under license from Dolby Laboratories. Dolby, Pro Logic, and the double-D symbol are trademarks of Dolby Laboratories.



The terms HDMI and HDMI High-Definition Multimedia Interface, and the HDMI Logo are trademarks or registered trademarks of HDMI Licensing LLC in the United States and other countries.



The Bluetooth® word mark and logos are registered trademarks owned by Bluetooth SIG, Inc. and any use of such marks by Gibson Innovations is under license. Other trademarks and trade names are those of their respective owners.



The N Mark is a trademark or registered trademark of NFC Forum, Inc. in the United States and in other countries.

ГАРАНТИЙНЫЙ ТАЛОН

Российская Федерация, Республика Беларусь, Казакстан Республикасы*

Место для прикрепления
кассового и товарного чеков

Модель:

Заполнение обязательно

Серийный номер:

Заполнение обязательно

Дата продажи:

Заполнение обязательно

ПРОДАВЕЦ:

Название торговой организации:

Заполнение обязательно

Телефон торговой организации:

Заполнение обязательно

Адрес и E-mail:

Заполнение желательно

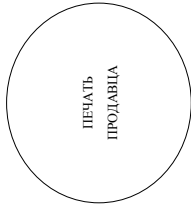

Изделие получило в исправном состоянии, в полной комплектности, с инструкцией по эксплуатации на русском языке. Со всеми техническими характеристиками, функциональными возможностями и правилами эксплуатации ознакомлен. Изделие осмотрено и проверено в моем присутствии, претензий к качеству и внешнему виду не имею. Всё изложенное в инструкции по эксплуатации и гарантийном талоне обязуюсь выполнять и гарантирую выполнение всеми пользователями изделия.

С условиями гарантии ознакомлен и согласен.

(ФИО и подпись покупателя)

Внимание! Требуется полное заполнение гарантийного талона продавцом!

Гарантийный талон недействителен при его неправильном или неполном заполнении, без печати продавца и подписи покупателя. Кассовый и товарный чеки о покупке должны быть прикреплены к настоящему гарантийному талону.

Уважаемый Потребитель!

Благодарим Вас за покупку изделия под торговой маркой Philips

При покупке изделия убедительно просим правильно заполнить гарантийного талона. Серийный номер и наименование модели приобретенного Вами изделия должны быть идентичны записи в гарантийном талоне. Не допускается внесения в талон каких-либо изменений, исправлений. В случае неправильного или неполного заполнения гарантийного талона, а также если чек не был прикреплен к гарантийному талону при покупке Вами изделия – немедленно обратитесь к продавцу.

При безрекламном отношении к изделию и использовании его в соответствии с правилами эксплуатации оно будет надежно служить Вам долгие годы. В ходе эксплуатации изделия не допускайте механических повреждений изделия, попадания внутрь, посторонних предметов, жидкостей, насекомых и пр., в течение всего срока службы следите за сохранностью полной идентификационной информации с наименованием модели и серийного номера на изделии. Во избежание возможных недоразумений сохраняйте в течение всего срока службы документы, прилагаемые к изделию при его продаже (данный гарантийный талон, товарный и накладной чеки, инструкции пользователя и иные документы). Если в процессе эксплуатации Вы обнаружите, что параметры работы изделия отличаются от изложенных в инструкции пользователя, обратитесь, пожалуйста, за консультацией в Информационный Центр.

Изготовитель: «Gibson Innovations Limited» (Гибсон Инновейшнс Лимитед), пятый этаж строения Филлипс Электроникс, 5 Сайнэйс Парк Ист Авеню, Гонконг Сайне Парк, Шатин, Нью Территория, Гонконг. Импортёр на территорию России и Евразийского экономического союза (в случае импортируемой продукции): ООО «Гибсон Инновейшнс Евразия», РФ, 123022 г. Москва, ул.Сергея Макеева, д.13. Импортёр на территорию России и Евразийского экономического союза принимает претензии потребителей в случаях, предусмотренных Законом РФ «О защите прав потребителей» 07.02.1992 N 2300-1», в отношении товара, приобретенного на территории Российской Федерации. Юридическое лицо принимающее претензии в отношении товара, приобретенного на территории Республики Беларусь «ВРСН-АСВРС», Минск, 220114, проспект Независимости 123, корпус 3. Юридическое лицо принимающее претензии в отношении товара, приобретенного на территории Республики Казахстан: ТОО «Smart Master Service (Смарт Мастер Сервис)» ул.Мукашевона, д.315 литер А, Алматы, Казахстан. Республика Казахстан Республика Беларусь Республика Казахстан: ТОО «Smart Master Service (Смарт Мастер Сервис)» Республика Беларусь, Алматы к. Мухомов ул. 315 литер А. Если купленное Вами изделие требует специальной установки и обслуживания, рекомендуем обратиться в организацию, специализирующуюся на оказании такого рода услуг. Лицо (компания), осуществлявшее Вам установку, несет ответственность за правильность проведения работ. Помните, квалифицированная установка и подключение изделия существенно продлит его дальнейший функциональный и гарантийный обслуживание.

Сроки и условия гарантии:

Наименование изделия	Срок гарантии**	Срок службы**
Домашние кинотеатры.	1 год	5 лет
Стационарные аудио/видео системы, проигрыватели, переносные и автомагнитолы, автомобильные медиасистемы, усилители.	1 год	3 года
Портативные устройства, носимые проигрыватели, компьютерная периферия, автомобильная акустика, индивидуальные приемопередатчики устройств.	1 год	1 год

**рассчитывается со дня передачи товара потребителю или с даты изготовления, если дата передачи определить невозможно. Дату изготовления изделия Вы можете определить по серийному номеру (схем: ГТННххххх, где ГТ – год, НН номер недели, х – любой символ). Пример: А.021328123456 – дата изготовления 28 неделя 2013г. В случае затронутой при определении даты изготовления обратитесь, пожалуйста, в Информационный Центр.

Настоящая гарантия распространяется только на изделия, имеющие полную идентификационную информацию, приобретенные и используемые исключительно для личных, семейных, домашних и иных нужд, не связанных с осуществлением предпринимательской деятельности. По окончании срока службы обратиться в авторизованный сервисный центр для проведения профилактических работ и получения рекомендаций по дальнейшей эксплуатации изделия. Гарантийное обслуживание не распространяется на изделия, недостатки которых возникли вследствие:

1. нарушения Потребителем правил эксплуатации, хранения или транспортировки изделия.
2. отсутствия или ненадлежащего обслуживания изделия согласно рекомендациям инструкции по эксплуатации;
3. использования неоригинальных аксессуаров и/или расходных материалов, предусмотренных инструкцией по эксплуатации;
4. действий третьих лиц.

- ремонта неуполномоченными лицами, внесения несанкционированных изменений конструкции или схемотехнических изменений и изменений программного обеспечения;

- отключения от Государственных Технических Стандартов (ГОСТов) и норм питаниях, телекоммуникационных и кабельных сетей, неправильной установки и/или подключения изделия;

- 5. действия непреодолимой силы (стихия, пожар, молния и т.п.).

Гарантия не распространяется также на расходные материалы и аксессуары включая, но не ограничиваясь: наушники, чехлы, соединительные кабели, изделия из стекла, сменные лампы, батареи и аккумуляторы, защитные экраны, иные детали с ограниченным сроком эксплуатации.

Сервисные центры в РФ: Москва, 1й Варшавский пр-ч, 1а, стр-3; С. Петербург, Ланское ш., 65. Дополнительную информацию о других ближайших к Вам сервисных центрах, времени их работы, а также информацию о продукции. Вы можете получить в Информационном центре по телефонам:

Страна	Россия	Беларусь	Казахстан*
Телефон	8 800 200 0880 (бесплатный звонок в РФ, в т.ч. с мобильных телефонов), 8 (495) 961-1111	8 820 0011 0068 (бесплатный звонок на территории РФ, в т.ч. с мобильных телефонов)	8 800 080 0123 (бесплатный звонок со стационарных телефонов на территории Казахстана)
Веб-сайт	www.philips.ru	www.philips.by	www.philips.kz

*Копиям талонами, магілінні казах тілінде алу үшін, Филлипс апаратын ортамағына немесе www.philips.kz веб-сайты на забарласыңыз.



Specifications are subject to change without notice

2015 © Gibson Innovations Limited. All rights reserved.

This product has been manufactured by, and is sold under the responsibility of Gibson Innovations Ltd., and Gibson Innovations Ltd. is the warrantor in relation to this product. Philips and the Philips Shield Emblem are registered trademarks of Koninklijke Philips N.V. and are used under license from Koninklijke Philips N.V.

CSS5235Y_12_UM_RU_V1.0

